

V æ r e b r o

CARPORT E

CAR01 HR

******2017******

3,6 X 7,3 MTR.

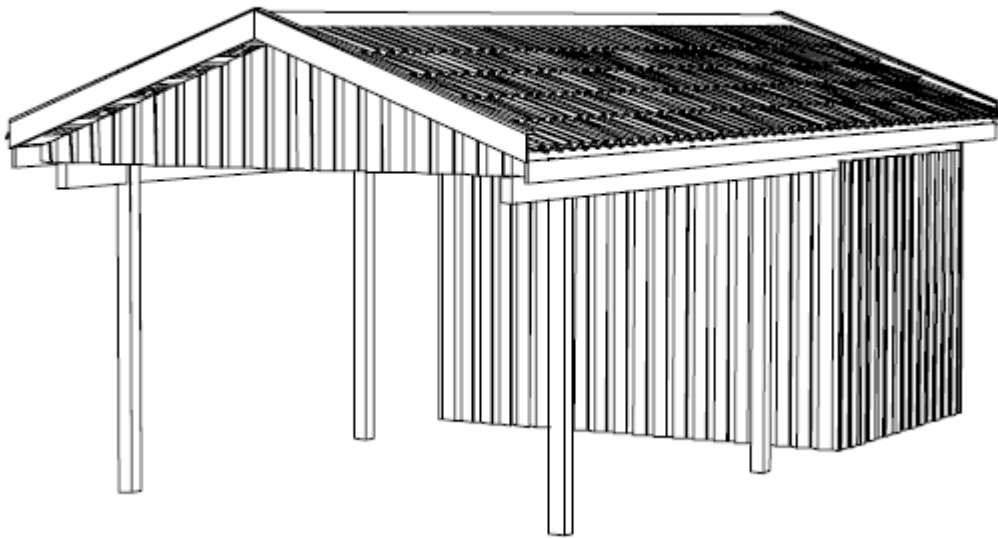

**Værebros Træløst
og Byggecenter**
Lysøvej 14, 3650 Ølstykke
47179944
www.vaerebro.dk

Fog®

V æ r e b r o

CARPORTE

Husk at kontrollere materiale listen inden du går i gang.

Træ				
25x150 mm. trykimp. Bræt	480	2	Stk.	Vindskeder på rejsning
25x150 mm. trykimp. Bræt	600	2	Stk.	Sternbrædder til siderne Carport del
25x150 mm. trykimp. Bræt	540	1	Stk.	Sternbrædder til siderne Skur del (deles)
fædigskåret (byg-selv spær)		1	Sæt	byg-selv spær (skal samles) 8 stk.
97x97 mm. trykimp. Stolpe	300	9	Stk.	Stolper nedgraves 90 cm. i jord + skråstiver
45x195 spærtræ ubh.	480	2	Stk.	Remme i sider, sadles ned i stolper Carport del
45x195 spærtræ ubh.	480	1	Stk.	Remme i sider, sadles ned i stolper Skur del
45x95 Reglar ubh.	240	4	Stk.	Løsholter i siderne af skur
45x95 Reglar ubh.	360	6	Stk.	Løsholter i gavle af skur
19x100 mm. trykimp. Bræt	480	2	Stk.	Vand bræt på vindskeder
19x100 mm. trykimp. Bræt	240	38	Stk.	beklædning af gavle 1 på 2
19x100 mm. trykimp. Bræt	210	148	Stk.	Beklædning af skur 1 på 2
25x50 mm. trykimp. Bræt	540	3	Stk.	til montering oven på tagfodslægte
38x73 mm. taglægte T1	540	1	Stk.	til z på bagside af dør
38x73 mm. taglægte T1	540	21	stk.	til montering på spær, 7 rækker lægter på hver skiftevis 1 hel & 1 halv lægte
38x73 mm. taglægte T1	420	2	stk.	toplægte til montering af rygsten lægges i toplægte holder

tagpakken				
B & C Dobbelt -s sort		300	stk.	monteres på taglægter 6 rækker af 24 sten på hver side af taget
B & C Rygsten sort		21	stk.	monteres på toplægte med medfølgende beslag se tagstens vejledning
B & C Toplægte holder		8	stk.	monteres på toppen af spæret (til toplægte)
B & C rygstensbeslag		21	stk.	Til montering af rygsten
B & C tagstens bindere & nakkekroge		2	pk	til montering af tagsten, alle ydersten + hver anden fastgøres

Beslag & Skruer				
universal 190 mm højre		8	Stk.	Til montering af spær på rem
universal 190 mm venstre		8	Stk.	Til montering af spær på rem
Stalddørsgreb 50x75		1	sæt	til dør i skur
T-hængsel 390 mm.		2	Stk.	til dør i skur
vinkelbeslag		20	Stk.	til montering af løsholter
4,5 x 60 mm. Skruer 200 stk.		1	Pakke	Til montering af Stern, vindskeder, vindkryds & vand bræt
5,0 x 40 mm. beslagskruer 250 stk.		1	pakke	Til montering af universalbeslag + toplægte

V æ r e b r o

CARPORTE

5,0 x 100 mm. skruer 100 stk.		2	Pakke	til taglægter
bræddbolt 10 x 120 mm.		20	Stk.	Til montering af rem på stolper
firkantskiver 40x40x11mm		20	Stk.	Til montering af rem på stolper
4,5 x 70 mm. Skruer 200 stk.		3	Pk.	til montering af yderste bræt ved beklædning
4,5 x 50 mm. Skruer 350 stk.		2	Pk.	til montering af inderste bræt ved beklædning

V æ r e b r o

CARPORT E

BYGGEVEJLEDNING TIL ENKELT CARPORT MED REJSNING

MODEL CAR01 HR

Husk ved modtagelse, at kontrollere de leverede materialer i forhold til styklisten.

1. Grundplan afsættes ved at hamre en stump lægte (A) i jorden til ca. markering af carportens hjørnestolper, en pæl i hvert hjørne. **Stolpe placering kan ses på tegning.**

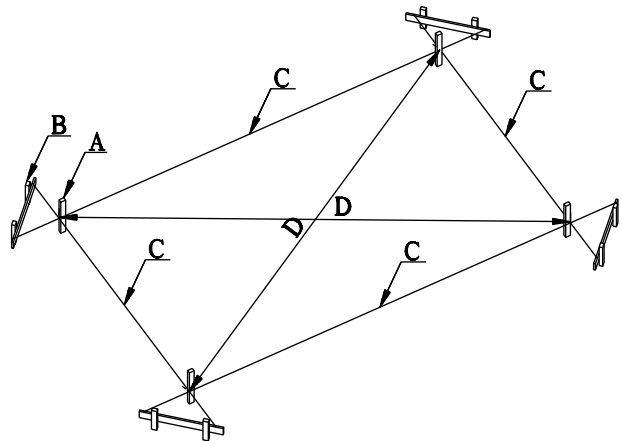

2. Ca. 30.cm ud for markeringen opsættes en galje (B) ca. 30.cm høj over jorden. Her holdes en afstand af 20.cm fra jordhøjde til overkant af tværbræt galje. Brug vaterpas.

Det vil lette arbejdet senere hvis de 4 tværbrædder er i samme højde, afsæt højden fra det ene tværbræt til det næste med et langt lige bræt og vaterpas.

3. En muresnor (C) hæftes ovenpå tværbrættet - flugtende med lægtestumpen til markering af hjørnestolper. Her hamres søm i overkant af tværbræt, til at spænde snor fast på, hvilket gøres på alle fire sider, så der fremkommer et rektangel imellem galjerne.

4. Derefter tages diagonalmålt (D) som SKAL være det samme målt på begge diagonaler. Når diagonalmålet er det samme på begge diagonaler er det afsatte målt i vinkel. Det er vigtigt disse er i vinkel.

5. Nu skal stolpehuller bores i jorden.

Brug et pælebor som passer til stolpernes tykkelse, samt en pælespade. Bemærk ydersiden af stolpen (E) skal flugte snoren (C). Hullerne bores max 90.cm dybe **Husk at bundsikre så stolpe ikke sætter sig.**

Alle stolper skal være max 210 over jord.

Kan evt. skæres til efter montering af rem.

Husk at tage højde for, hvis terrænet skråner.

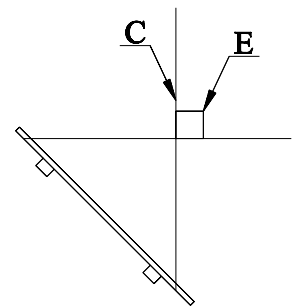

6. Montering af stolper:

husk du kan selv vælge placeringen af ekstra stolpe til døren, max dør mål 900 mm

Placer stolper, og kontroller at disse er lodrette og stamp tæt til med blanding af jord og sten.

Det kan lette arbejdet, hvis stolperne afstives med to skråstivere når de er placeret og oprettet derved er det nemmere at holde placeringen, når hullerne omkring stolperne fyldes. Ønskes ekstra stabilitet kan her også støbes med tørbeton/vand, eller cement-grus-sten blanding i forhold 1:4:4. (eller cement/grus i forhold 1:8)+vand så blandingen er jordfugtig.

Bemærk at stolper er imprægneret til montering direkte i jord

Hvis der mod vor anbefaling anvendes stolpeanker/stolpesko, skal der etableres ekstra vindafstivning, f.eks. carportens ene side fastgøres til hus, eller der monteres ekstra skråstivere fra stolper til remme/spær overalt.

V æ r e b r o

CARPORT E

7. Udskæring i stolpen til remmen:

Remmen levers i spærtræ 45x195 mm.

Når stolper er monteret, Skæres et hak/blad **udvendig** i toppen af hver stolpe (E) til remmen (F)

Der skal skæres ud, så remmen flugter eller er lidt højere end toppen af stolpen,

Dog max 210 cm. Over jord til overkant rem. (se evt. tegning)

Dette gøres nemmest ved at holde remmen op mod stolpen og fast holde med en skrue tvinge.

Derefter kan der streges op på stolperne, inden du skære hakket.

Læg remmen i udskæringen på toppen af stolperne (fasthold evt. med skruetvinger under monteringen) og bor hul til bræddebolte, 2 stk. pr. stolpe, som monteres fra udvendig side, skive og møtrik spændes på indersiden.

Bemærk remme lev. delt og skal samles ved skuret her monteres 2 bolte i hver rem.

Bemærk total længde på remmen er 6600 mm.

Vær opmærksom på, at træet kan have pilhøjde, dvs. at træet buer svagt,

Kontroller og placer remmen så evt. pilhøjde er opad.

Træet leveres på fod mål, dvs. længde kan variere få cm. og skal renskæres på mål før opsætning.

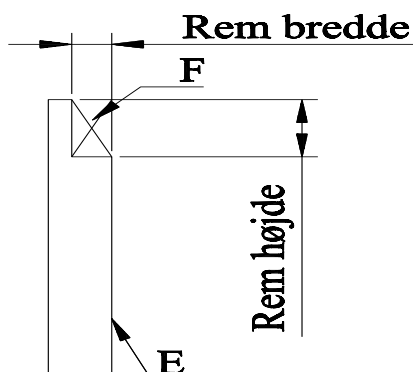

(mål på rem påføres tegning)

8. Montering af spær beslag:

Universal/spær beslag til fastgørelse af spær på rem.

Start med at opmærke på oversiden af remmene, hvor det forreste og det bagerste spær skal placeres. Opmærk på begge sider af hvert spær, spæret skal senere placeres imellem disse to streger. Der opmærkes på samme måde til de mellemliggende spær.

Afstanden mellem spærene se på tegning under punkt 9

Montér universalbeslagene med vinklen mod bagsiden af spær/ovenpå rem, og fladen på indvendigt side af rem.(se tegning) **Alle beslag monteres med 3 beslags skruer pr. flade i beslaget.** Vær opmærksom på at der er højre og venstre beslag. Ved det bagerste spær monteres beslaget på spærets forside af hensyn til stern eller beklædning.

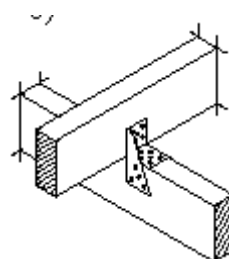
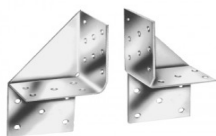

V æ r e b r o

CARPORTE

9. Beklædning for modeller med redskabsrum:

Start med at montere løsholter **45x95** til beklædning af redskabsrum. Disse skal i siderne holde under- kant med den i punkt 3 udspændte muresnor -altså ca. 20.cm fra jorden op til underkant løsholter. Midter løsholter placeres ca. 90.cm over nederste. Øverst monteres der kun løsholter i enderne, i siderne bruges remmene som øverste løsholter..

Løsholter tilskæres og monteres i vinkelbeslag (4 Beslags skruer pr. beslags flade).

Herefter afmærkes først på den øverste og derefter på den nederste løsholter (vaterpas lodret), for placeringen af det første beklædningsbræt. Renskær/tilskær brædderne før opsætning.

Første lag beklædningsbrædder monteres med 6.cm mellemrum (skær evt. en 6.cm afstandsklods til dette). Brædderne skrues med 1stk. 4,5x50 mm. Midt i brættet pr. løsholt, ialt 3 skruer pr. bræt.

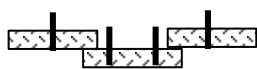

Kontroller løbende med vaterpas, at brædderne er lodrette.

Derefter monteres udvendig beklædning, så det udvendige bræt er placeret lige over 2 brædder, her skrues med i alt 6 skruer pr. bræt, brug her 4,5x70 mm.

(Må ikke gå gennem inder bræt). Se tegning.

Husk at beklædningen er en del af stabiliteten på carporten, monter derfor altid beklædning inden du lægger tagsten op.

10. Dør til redskabsrum:

Start med at afkorte de 2 vandrette stivere **38x73** (L), første lag beklædningsbrædder skrues på, se punkt 9, skråstiveren **38x73** (H) tilpasses og monteres, nedre ende ved hængselsiden. derefter skrues hængslerne (J) på ydersiden af første lag beklædningsbrædder, hængslerne skrues fast i stiver (L). Monter nu den udvendige beklædning, ved hængsler udskæres på bagsiden af brædderne, så der er plads til hængslet. Monter nu lægten **38x73** ved dørgrebet (K), og døren monteres på carporten, bor \varnothing 15 mm. hul til dørgrebet og monter dette.

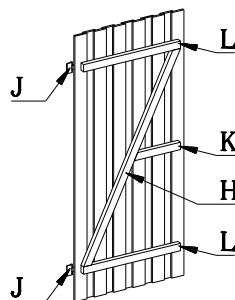

V æ r e b r o

CARPORTE

11. Montering af spær:

Start med at samle spærene, følg tegning fra Dan-spær. Monter det forreste spær, og mål nøjagtigt ud ved udhæng så der er samme afstand i begge sider. De mellemliggende spær monteres, husk at holde samme udhæng på alle spær. Når spær nummer 2 er fastgjort i bunden, låses spærene midlertidig med en taglægte, husk at kontrollere at spæret er i lod.

(bemærk carporten lev. uden undertag, hvis man ønsker et 100% tæt tag skal dette monteres inden man går videre.)

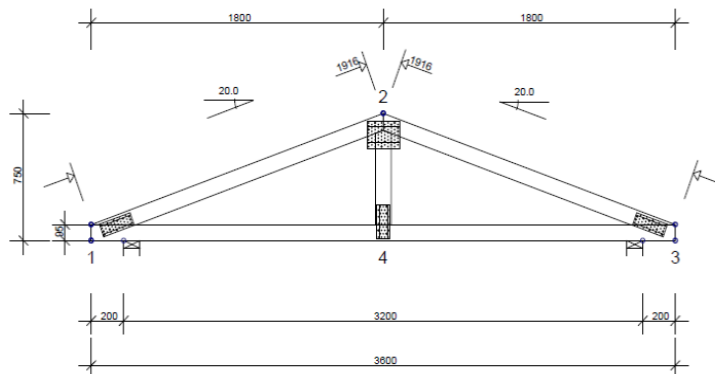
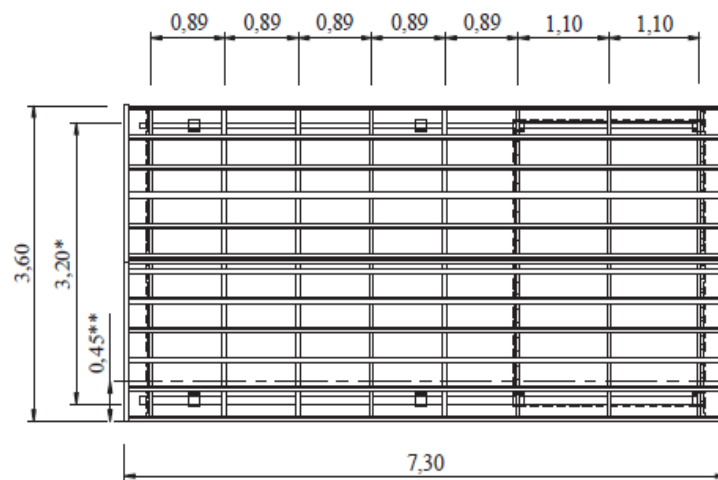

12. Montering af taglægter:

Husk at lægter skal danne et udhæng i gavlen på 300 mm. i hver ende + Sternbræt.

V æ r e b r o

CARPORTE

Først monteres nederste taglægte(1), nederst på spær hoved, dernæst monteres afstandsliste 19x50 oven på taglægte(nr.1) (man hæver den nederste lægte fordi der ikke er nogen tagsten til at starte med) derefter monteres lægte (nr.2), i afstand af 350 mm. Fra forkant af nederste lægte(nr.1) til bagkant af lægte (nr.2)

Så monteres øverste taglægte(nr. 3) 30 mm. fra kip/spidsen af spæret, til overkant lægte. Til slut centrerer de sidste 4 rækker lægter imellem, beregnet til en ca. lægte afstand på 307 mm. Fra bagkant til bagkant.

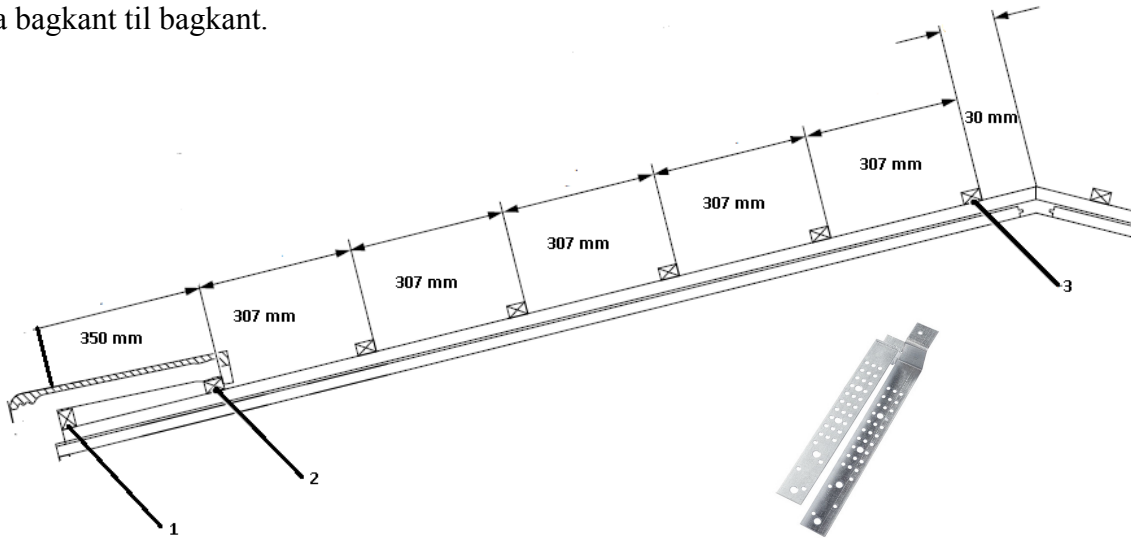

Når taget er lægtet op, ligger man 2 sten op på de 2 øverste rækker på hver side af taget, for at tage mål til højde på toplægten (rygstenen skal røre toppen af den øverste tagsten og toplægten samtidig)

Toplægteholderen centrerer i kip/midten og skrues fast med beslags skruer, 1 stk. på hvert spær, toplægte monteres og fastgøres efter følgende med beslags skruer.

13. Oplægning af tagsten:

Man binder alle yder/kant sten og derefter hver anden m/ Monier Sidedalsbinder.

Start i nederst højre hjørne og læg hele den nederste række (1), læg derefter rækken opefter i højre side(2) og læg så tagstenene som vist oppe fra(3) når de 3 øverste rækker er monteret, kan rygstenene monteres og gøres færdig **(bemærk! Carporten leveres uden rygningens bånd), hvis man ønsker en 100 % tæt rygning, bør man monterer dette inden man går videre.**

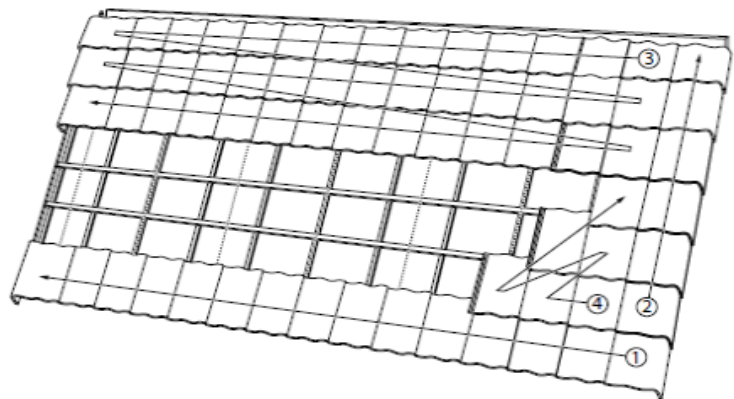
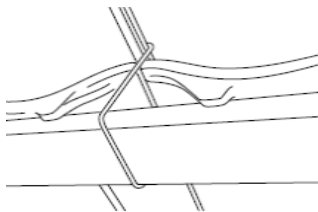

14. Montering af rygsten:

V æ r e b r o

CARPORTE

Læg den første rygsten med den bredde ende modsat den mest fremtrædende vindretning.
Hver sten monteres i det medfølgende beslag. Se tegning. (carporten er uden afslutningssten)

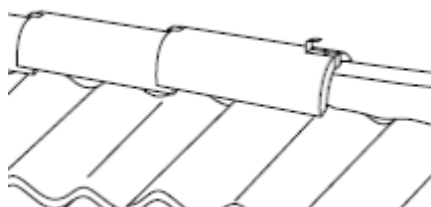

15. Montering af Stern og vindskeder

Start med at montere sternbræt i carportens længde retning, skub brætte så langt op mod tagfodslægte som muligt, skuers fast med 2 skruer i hvert spær, Stern skal have samme længde som taget incl. lægte udhæng på 300 mm. (5400 mm)

Vindskeder på rejsningen monteres med skruer på lægte enderne husk at dette bræt skal slutte 1 cm. Over tagstenene.

16. Afslutning:

På toppen af vindskeder i front og bagside monteres et vandbrædt (19x100) som beskyttelse og overlap mellem tagsten og vindskede.

*****Øvrig tagbelægning: Se vejledning fra producent.*****

GOD ARBEJDSLYST !

Anbefalet værktøj: Vaterpas Mursnor Pælebor Spade Sav
Hammer Vinkel Træbor 12mm Skiftenøgle Boremaskine
Skruemaskine Wienerstige Skruetvinger
Specialværktøj kan lejes i vor velassorterede udlejningsafdeling.

V æ r e b r o

CARPORTE

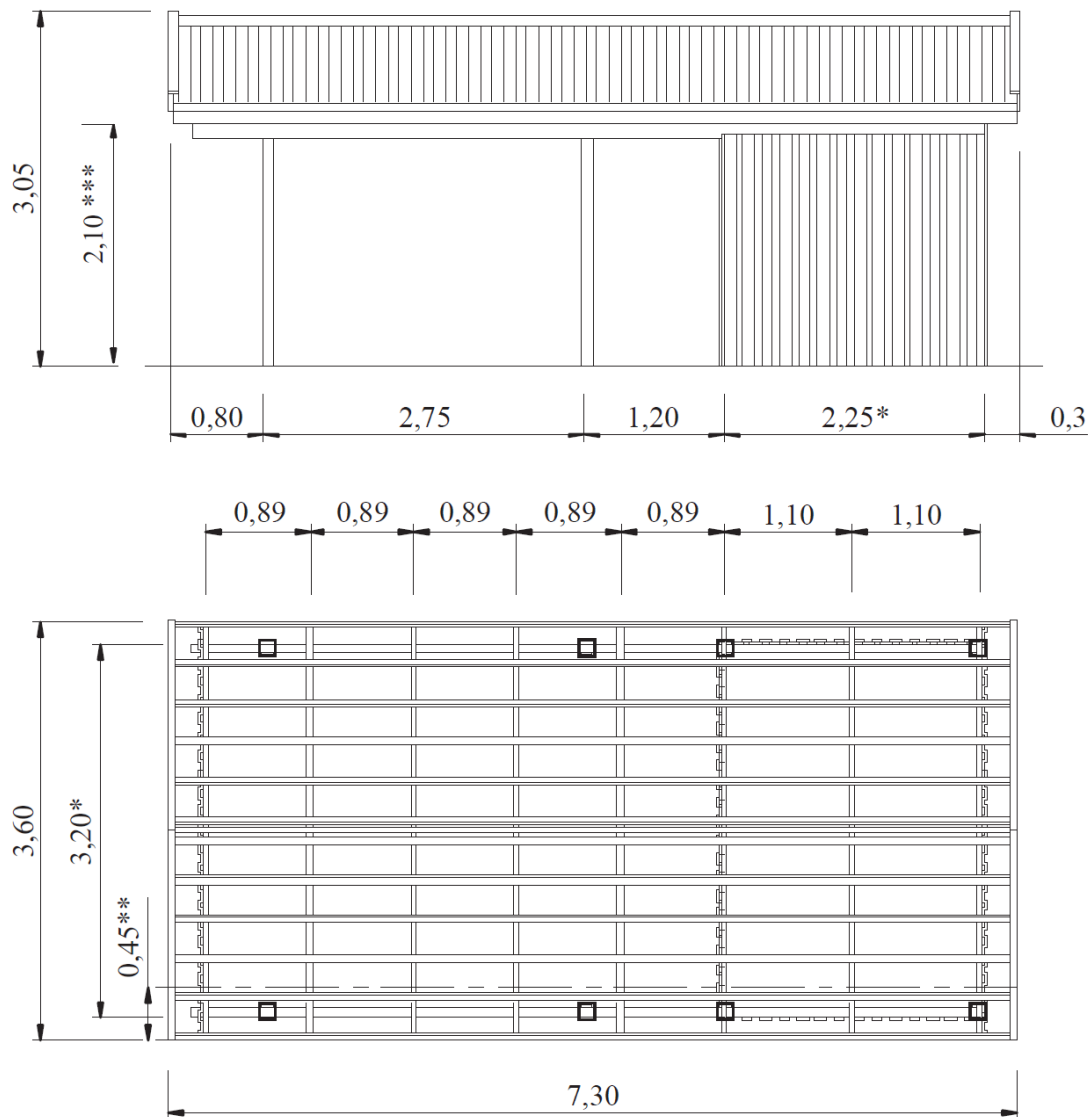

- * Mål udvendig på stolper
- ** Afstand fra stern ved H= 2,50m
- *** Mål overkant rem

Stolpe	100x100 Trykimprægneret
Rem	45x195 Spærtræ
Spær	45X95 Reglar
Tag	Tagsten beton 20 gr.
Stern	25x150 Trykimprægneret
Lægte	38x73 T1
Vindskede	25x150 Trykimprægneret
Beklædning	16x100 Trykimprægneret
Ekstra stolpe til brug for valgfri placering af dør i udhus medfølger	

Incl. Søm, skruer, beslag